

Systeme mit separatem Verstärker

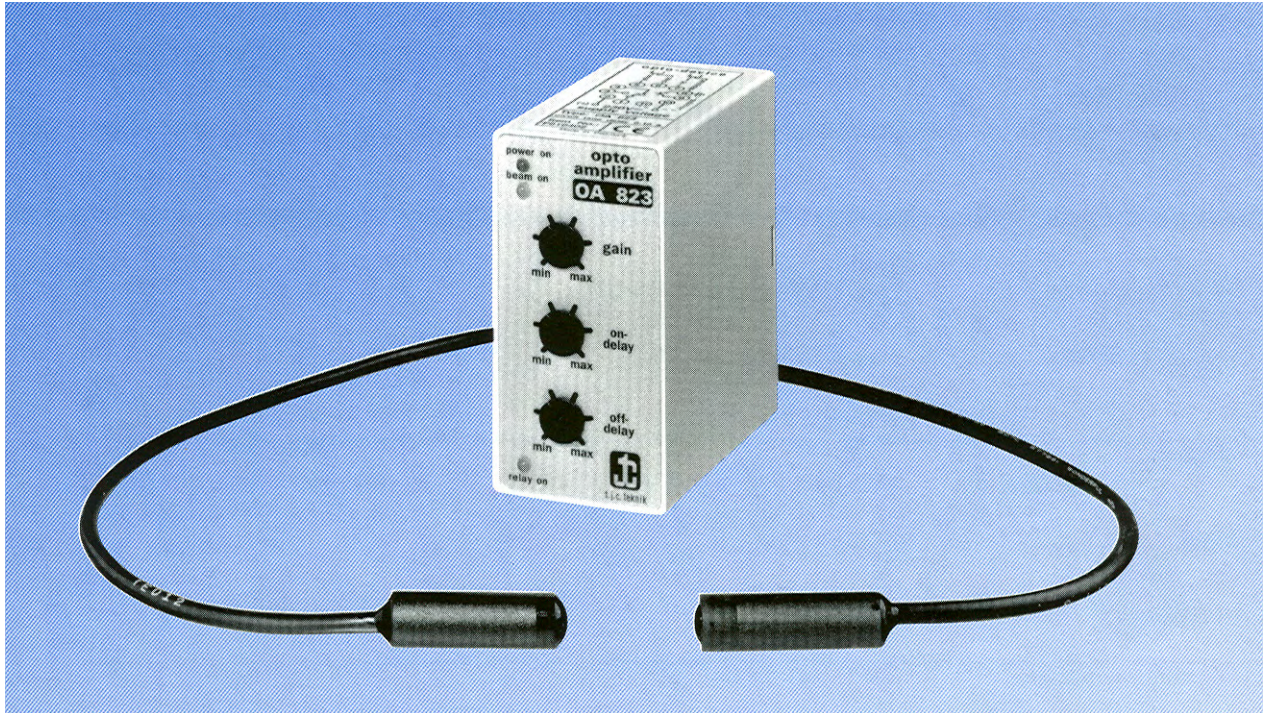

kompaktes Design
robuste Ausführung
mit hoher Energie durch Schmutz
große Reichweite

TJC-Lichtschranken

Klein aber ohoo.... - dank hoher Energie ist die Verschmutzung kein Problem !!!!

Als Einweg-Lichtschranke bei Papier- / Tabak- / Eiswürfel- / Getreide- / Schüttgüter- Niveau-Ueberwachung durch die Spitze hindurch - Empfindlichkeit für jeden Bereich einstellbar.

Als Einweg-Lichtschranke in der Holzverarbeitung / in Auto-Waschanlagen etc.

Als Taster zur Personen-Erkennung

VERSTÄRKER

- OA 721 Verstärker mit Relais oder Transistorausgang.
- OA 722 Verstärker mit Relais und Transistorausgang.
- OA 823 Verstärker mit Relais und Transistorausgang. 2 separate, verstellbare Schaltverzögerungen.
- OA 727 Zweikanalige Verstärker mit Relais oder Transistorausgang.

“A” der typen-Nr. dazufügen, wenn die automatische Empfindlichkeits Optimierung (automatic gain control) gewünscht wird.



- Versorgungsspannung: 230, 115VAC, 24, 12VAC/DC
- Leistungsaufnahme: etwa 2,8VA
- Ausgang:
 - Relais 250VAC, 8A, 2000VA
 - Transistor: NPN oder PNP 50mA 30VDC
- Modulationsfrequenz: etwa 7,5KHz
- Ansprechzeit: Typ. 35msek.
- Umgebungstemperatur: -20°C bis +55°C
- Gehäuse: Noryl

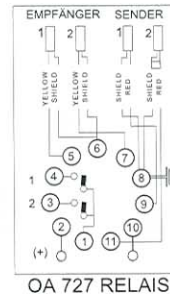
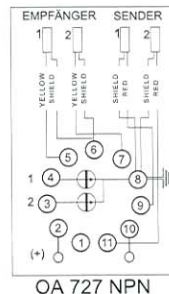
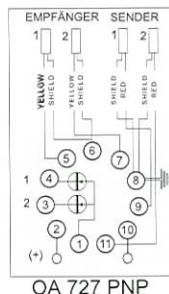
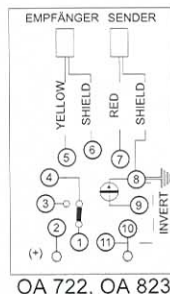
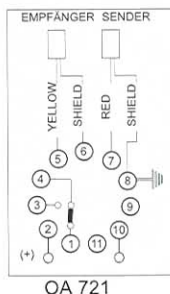
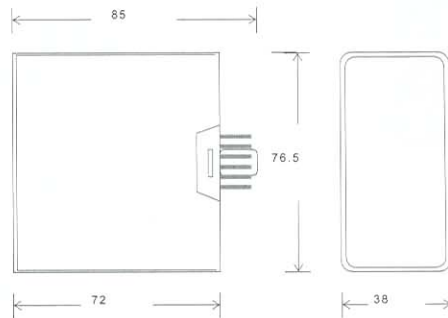

SENDER & EMPFÄNGER

TYPE		ANSCHLUß	REICHWEITE	MATRIALE	ABMESSUNGEN
Sender	IED 12	5m, 10m,	5m	Noryl	
Empfänger	SPT 1	15m kabel	15m		
Empfänger	SPT 3	(andere Längen auf Anfrage)	30m		
Empfänger	SPT 3A				
Sender	IED 12G	5m, 10m,	5m	Säurefeste rostbe- ständige Stahlgewinde- rohre	
Empfänger	SPT 1G	15m kabel	15m		
Empfänger	SPT 3G	(andere Längen auf Anfrage)	30m		
Empfänger	SPT 3AG				
Sender	IED 12C	Stecker	5m	Noryl	
Empfänger	SPT 1C		15m		
Empfänger	SPT 3C		30m		
Empfänger	SPT 3AC				
Sender	IED 12GC	Stecker	5m	Säurefeste rostbe- ständige Stahlgewinde- rohre	
Empfänger	SPT 1GC		15m		
Empfänger	SPT 3GC		30m		
Empfänger	SPT 3AGC				
Sender	IED 12S	5m, 10m,	5m	Noryl	
Empfänger	SPT 1S	15m kabel (andere Längen auf Anfrage)			
Sender	IED 10	5m, 10m,	5m	Noryl	
Empfänger	SPT 10C	15m kabel	15m		
Empfänger	SPT 10B		30m		
Empfänger	SPT 10A				
Sender	IED 20	5m, 10m,	5m	Noryl	
Empfänger	SPT 20C	15m kabel	15m		
Empfänger	SPT 20B		30m		
Empfänger	SPT 20A				

